

Contus

96635839 CONTUS T-VL2 WH

THORN

Contus

Mechanický a elektrický konektor L tvaruj, bílá. Obsahuje a 2 skupiny svorkovnic pro elektrický přívod nebo vývod.

Hmotnost: 1,84 kg

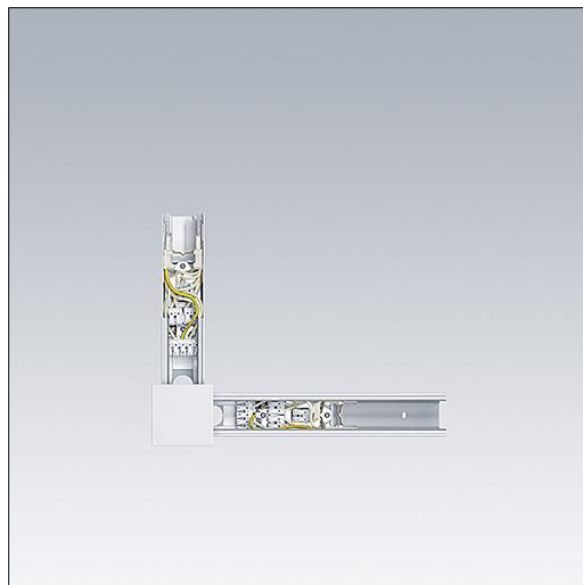

TLG_CONT_F_T_VL2.jpg

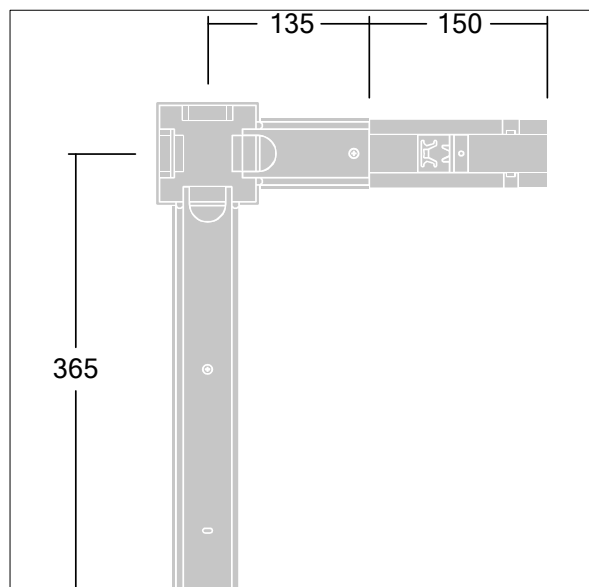

TL_CONTUS_M_L2_Node_Connector.wmf

Hodnoty označené * představují stanovené rozměrové hodnoty. Pokud není uvedeno jinak, platí hodnoty pro okolní teplotu 25°C.

Produkty ThornLighting podléhají neustálému vývoji. Veškeré informace uvedené v tomto katalogovém listu mají pouze informativní charakter. Vyhrazujeme si právo provádět technické nebo formální změny našich produktů bez dalšího zveřejnění. ©ThornLighting