

THORN

D-CO LED

Interiérové i exteriérové
LED osvětlení pro orientaci
a zvýraznění



Zatím to nejlepší v oblasti výstavního a orientačního osvětlení. Nový sortiment D-CO LED nabízí zcela sladěné řady interiérových a exteriérových svítidel s tolika prvky, že se dají ztěžjí vyjmenovat. Ale jen pro začátek se podívejme na hlavní přednosti:

- Většina svítidel je navržena k nahrazení 20W a 35W MR16 halogenových 12V svítidel, čímž se sníží provozní náklady
- LED diody Osram pro přesné barevné rozlišení a výběr trvalého barevného vzhledu
- Všechny verze jsou k dispozici se světelným zdrojem a předem zapojeným kabelem k usnadnění instalace, objednání a pro pohodlí zákazníka. Navíc jsou k dispozici sady 'plug and play' obsahující 3, 4, 5 nebo 6 svítidel
- Díky životnosti světelných zdrojů až 50 000 hodin není nutná údržba
- Úroveň osvětlení lze také díky stmívatelným verzím regulovat
- Studené světlo bez UV a IR záření. Navíc přední skla zůstávají na dotek chladná.
- Interiérové verze v bílé nebo šedé barvě (asymetrická vestavná verze z eloxovaného hliníku)

Tato cenově výhodná nová řada svítidel nabízí spolehlivost, účinnost a snadnou instalaci, čímž poskytuje jednoduché a atraktivní řešení orientačního, zvýrazňujícího a akcentního osvětlení.



Přehled výrobků Do interiéru



3W Mini bodové
svítidlo
str. 4



3W Mini bodové
svítidlo s pružným
ramenem str. 4

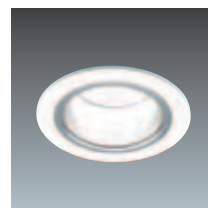

3 x 3W Downlight
str. 5



6 x 1,2W Výklopný
downlight
str. 5



6 x 1,2W
Směrovatelný
downlight str. 6



3 x 1,2W Výklopný
downlight
str. 6

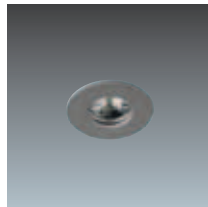

1,2W Mini downlight
str. 7

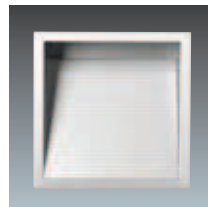

Vestavné asymetrické svítidlo
str. 7

Venkovní prostory

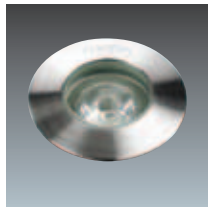

Mini vestavné
str. 12

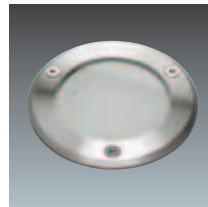

Střední vestavné
str. 12



Maxi vestavné
str. 13

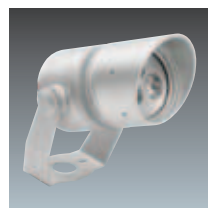

Světlomet
str. 13

3W Mini bodové svítidlo

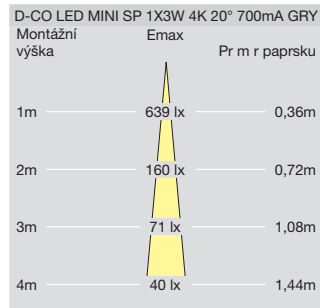

1 x 3W LED
Elektrický předmět Třidy ochrany III (pro 700mA verzi)
700mA, 230V jako sada s transformátorem
Ta: 25°C IP20 CE

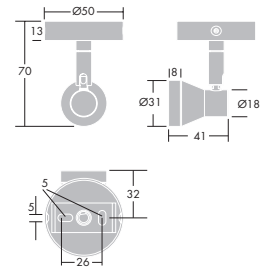

- Kompaktní bodové svítidlo s krátkým ramenem – vejde se do dlaně ruky.
- Přesný paprsek 20° buď v teplé bílé (3000 K) nebo studené bílé (4000 K) teplotě chromatičnosti zdroje – vynikající pro pracoviště nebo prodejny
- Otáčí se o 355° a lze ho naklopit o 80°
- Přisazená montáž. Dodává se s předem zapojeným kabelem pro použití se samostatným nestmívatelným nebo stmívatelným transformátorem
- K dispozici také jako sada – 4 bodová svítidla, k nimž jsou jednotlivě připojeny kabely pro konektor a nestmívatelný transformátor (s kabelem předem zapojeným do centrálního bloku konektoru)
- Titanově šedý povrch

3W Mini bodové svítidlo s pružným ramenem

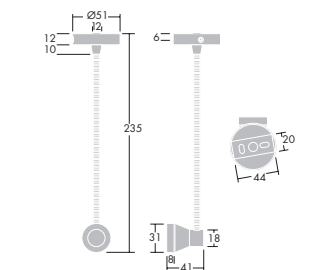
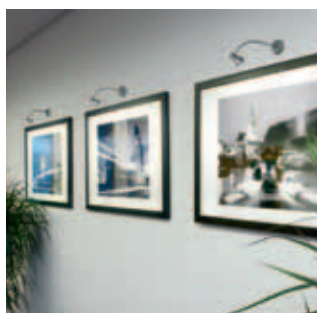

1 x 3W LED
Elektrický předmět Třidy ochrany I (pro 230V verzi)
Elektrický předmět Třidy ochrany III (pro 700mA verzi)
700mA, 230V s transformátorem
Ta: 25°C IP20 CE

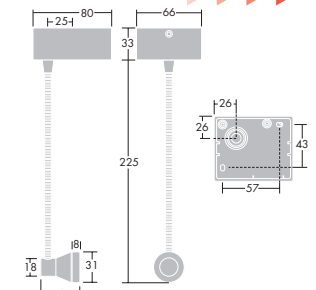

- Kompaktní bodové svítidlo s pružným ramenem umožňujícím směřovat světlo
- Přesný paprsek 20° buď v teplé bílé (3000 K) nebo studené bílé (4000 K) teplotě chromatičnosti zdroje
- Přisazená montáž. Výběr základně: ve velké základně je umístěn transformátor, v malé základně je předem zapojen kabel pro použití se samostatným transformátorem
- Titanově šedý povrch
- Ideální svítidlo pro použití v hotelech a rezidenčních budovách. Také vhodné pro výstavní osvětlení.

Verze s integrovaným transformátorem

3 x 3W Downlight

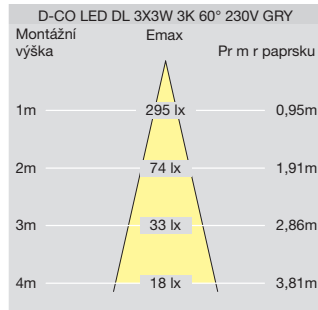
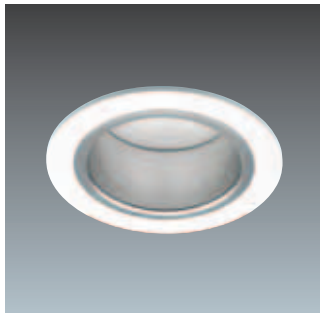

3 x 3W LED
Elektrický předmět Třidy ochrany II (pro 230V verzi)
Elektrický předmět Třidy ochrany III (pro 700mA verzi)
700mA, 230V s transformátorem
Ta: 25°C IP20 CE

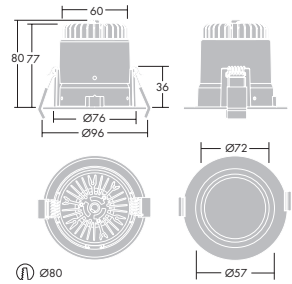

- Kruhový, pevný, vestavný downlight
- Dodává se s kabelem předem zapojeným přímo do samostatného 9W transformátoru. U verze bez transformátoru je předem zapojený kabel pro použití se samostatným stmívatelným transformátorem.
- Jednoduchá náhrada halogenového 12V svítidla 20W MR16 LV (příkon 9W)
- Široký paprsek 60° buď v teplé bílé (3000 K) nebo studené bílé (4000 K) teplotě chromatičnosti zdroje
- Výběr bílého nebo titanově šedého povrchu
- Žádné oslnění ani rušivé světlo

6 x 1,2W Výklopný downlight

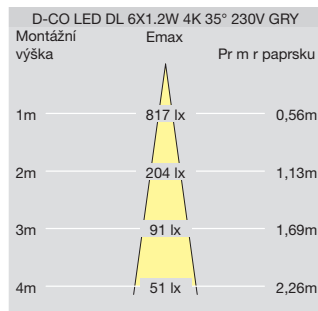

6 x 1,2W LED
Elektrický předmět Třidy ochrany II (pro 230V verzi)
Elektrický předmět Třidy ochrany III (pro 350mA verzi)
350mA, 230V s transformátorem
Ta: 25°C IP20 CE

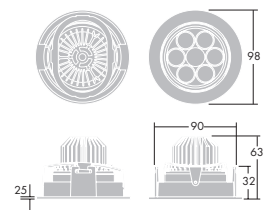

- Kruhový, pevný a výklopný (+/- 20°) vestavný downlight
- Dodává se s kabelem předem zapojeným přímo do samostatného 8W transformátoru. U verze bez transformátoru je předem zapojený kabel pro použití se samostatným stmívatelným transformátorem.
- Výběr úhlu vyzařování: 15°, 24° nebo 35°
- Jednoduchá náhrada halogenového 12V svítidla 35W MR16 LV
- K dispozici v teplé bílé (3000 K) nebo studené bílé (4000 K) teplotě chromatičnosti zdroje
- Výběr bílého nebo titanově šedého povrchu

6 x 1,2W Směřovatelný downlight

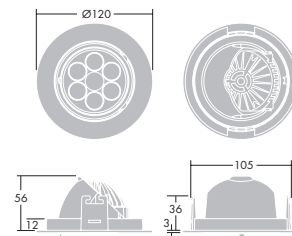

Montážní výška	Emax	Pr m r paprsku
1m	1745 lx	0,40m
2m	436 lx	0,81m
3m	194 lx	1,21m
4m	109 lx	1,61m

6 x 1,2W LED
Elektrický předmět Třidy ochrany II (pro 230V verzi)
Elektrický předmět Třidy ochrany III (pro 350 mA verzi)
350mA, 230V s transformátorem
Ta: 25°C IP20 CE

- Kruhový, gyroskopicky nastavitelný (naklonění o 40° a otočení o 355°), vestavný downlight.
- Dodává se s kabelem předem zapojeným přímo do samostatného 8W transformátoru. U verze bez transformátoru je předem zapojený kabel pro použití se samostatným stmívatelným transformátorem.
- Jednoduchá náhrada halogenového 12V svítidla 35W MR16 LV
- K dispozici v teplé bílé (3000 K) nebo studené bílé (4000 K) teplotě chromatičnosti zdroje
- Výběr bílého nebo titanově šedého povrchu

3 x 1,2W Výklopný downlight

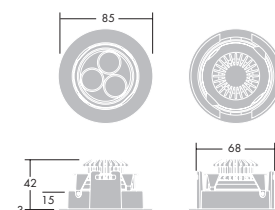

Montážní výška	Emax	Pr m r paprsku
1m	483 lx	0,55m
2m	121 lx	1,10m
3m	54 lx	1,65m
4m	30 lx	2,20m

3 x 1,2W LED
Elektrický předmět Třidy ochrany III
350mA
Ta: 25°C IP20 CE

- Kruhový, pevný a výklopný (+/- 20°) vestavný downlight.
- Dodává se s předem zapojeným kabelem pro použití se samostatným nestmívatelným nebo stmívatelným transformátorem
- K dispozici jako sada – 3 svítidla downlight, s kabely připravenými pro zapojení a nestmívatelný transformátor (předem zapojený kabel do centrálního bloku konektorů)
- Výběr úhlů paprsku: 15°, 24° nebo 35°
- Jednoduchá náhrada halogenového 12V svítidla 20W MR16 LV
- K dispozici v teplé bílé (3000 K) nebo studené bílé (4000 K) teplotě chromatičnosti zdroje
- Titanově šedý povrch

1,2W Mini downlight

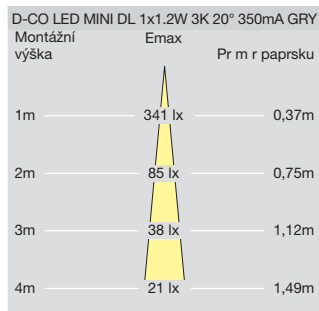
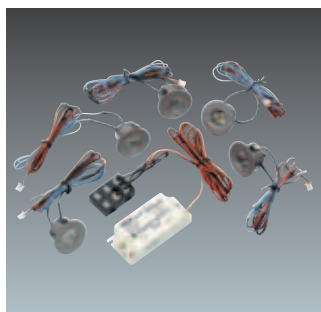
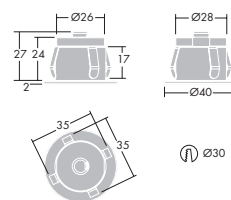

1 x 1,2W LED
 Elektrický předmět Třidy ochrany III
 350mA, 230V jako sada s transformátorem
 Ta: 25°C IP20 CE

- Miniaturní kruhový, pevný, vestavný downlight
- Dodává se s předem zapojeným kabelem pro použití se samostatným nestmívatelným nebo stmívatelným transformátorem
- Přesný paprsek 20° buď v teplé bílé (3000 K) nebo studené bílé (4000 K) teplotě chromatičnosti zdroje
- K dispozici jako sada – 5 downlightů, s kabely připravenými pro zapojení a nestmívatelný transformátor (předem zapojený kabel do centrálního bloku konektoru)
- Titanově šedý povrch
- Ideální pro dekorativní efekty (noční obloha), regály, niky a výstavní skříně

Vestavné asymetrické svítidlo

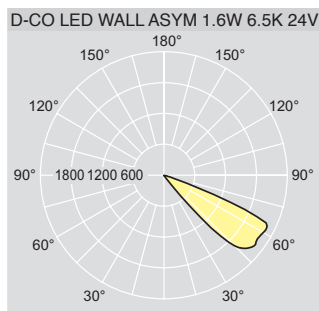
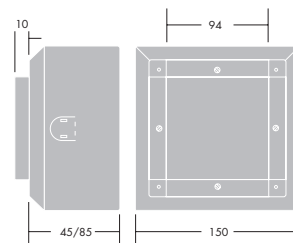
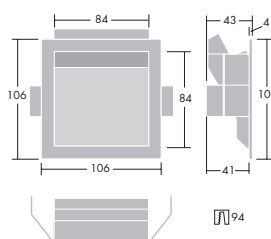

1,6W LED
 Elektrický předmět Třidy ochrany III
 24V DC
 Ta: 25°C IP20 CE

- Kompaktní asymetrické vestavné svítidlo čtvercového tvaru pro orientační osvětlení. Vestavět jej lze jak do sádkokartonu, tak do pevné stěny.
- Skrytý světelný zdroj poskytuje osvětlení bez oslnění
- Asymetrický reflektor rovnoměrně vyzařuje světlo na zem či jinam, kam je orientován.
- Dodává se s předem zapojeným kabelem pro použití se samostatným transformátorem stejnosměrného napětí 24V
- K dispozici v teplé bílé (3000 K) nebo studené bílé (6500 K) teplotě chromatičnosti zdroje
- Povrch z eloxovaného hliníku
- Box pro vestavbu je k dispozici jako doplněk

Technické informace

Transformátory D-CO LED (počet svítidel na transformátoru)

Svítidla 350mA + 24V

Kód SAP	Popis SAP	Popis	1,2W Mini downlight	3 x 1,2W Výklopný downlight	6 x 1,2W Výklopný downlight	6 x 1,2W Směrovatelný downlight	1,6W Asymetrické vestavné svítidlo
96107644*	LED CONVERTER 8W DC24V	8W transformátor	-	-	-	-	5
96107645*	LED CONVERTER 25W DC24V	25W transformátor	-	-	-	-	15
86455937*	LED 0025 K210 24V One4all	25W transformátor, stmívatelný tlačítkem, DSI, DALI	-	-	-	-	15
96107646*	LED CONVERTER 8W 350mA 100-240V 3PLUG	8W transformátor, stmívatelný, 3-cestný konektor	6***	2	-	-	-
96107647*	LED CONVERTER 12W 350mA 100-240V 6PLUG	12W transformátor, stmívatelný, 6-cestný konektor	10***	3	-	-	-
96107648*	LED CONVERTER 6W 350mA 230V 1-10 DIM	6W transformátor stmívatelný	5	1	-	-	-
96107649*	LED CONV 15/25W UNI 110-240V DIM**	15W / 25W transformátor, stmívatelný 1 - 10V	12	4	2	2	-
96107650	LED MULTIPLUG 3WAY SERIES 350mA	3-cestný konektor	3	3	3	3	-
96107651	LED MULTIPLUG 6WAY SERIES 350mA	6ti-cestný konektor	6	6	-	-	-

Svítidla 700mA

Kód SAP	Popis SAP	Popis	3W Bodové svítidlo	3W Mini bodové svítidlo s pružným ramenem	3W Mini bodové svítidlo s pružným ramenem a integrovaným trans- formátorem	3 x 3W Downlight
96107649*	LED CONV 15/25W UNI 110-240V DIM**	15W / 25W transformátor, stmívatelný 1 - 10V**	8	8	-	2
96108001*	LED CONVERTER 3W 700mA 100-240V 3PLUG	3W transformátor, s 3-cestným konektorem	1	1	-	-
96108002*	LED CONVERTER 12W 700mA 100-240V 6PLUG	12W transformátor, s 6-cestným konektorem	4***	4***	-	1
96108003*	LED CONVERTER 18W 700mA 100-240V 6PLUG	18W transformátor, s 6-cestným konektorem	6***	6***	-	2
96107980	LED MULTIPLUG 3WAY SERIES 700mA	3-cestný konektor	3	3	-	3
96108000	LED MULTIPLUG 6WAY SERIES 700mA	6ti-cestný konektor	6	6	-	6

* Doporučení - max. délka kabelu 15m, průřez 2 x 1,5mm²

** 96107649 vhodný pro svítidla 350mA (celková zátěž do 15W) i svítidla 700mA (celková zátěž do 25W)

*** Maximální počet svítidel na transformátor lze připojit s dalším objednaným více-cestným konektorem (3 nebo 6)



Vstup

86455937

LED 0025 K210 24V One4all
25W LED transformátor pro
vestavné asymetrické svítidlo,
stmívatelný pomocí tlačítka,
protokolu DSI, DALI

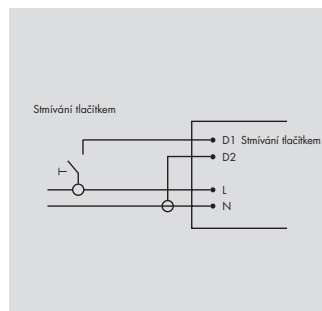

96107648

LED CONVERTER 6W 350mA
230V DIM 6W LED transformátor
pro všechna svítidla downlighty
a bodová, stmívatelný

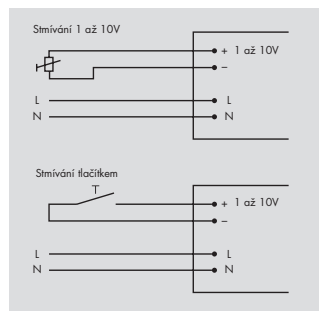

96107649

LED CONV 15/25W UNI
110-240V DIM transformátor
pro všechna svítidla downlighty
a bodová, stmívatelný

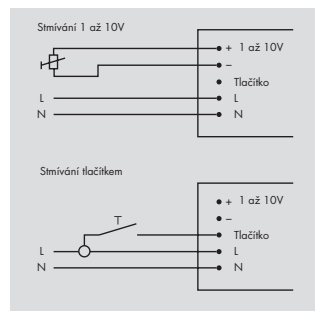

Výstup

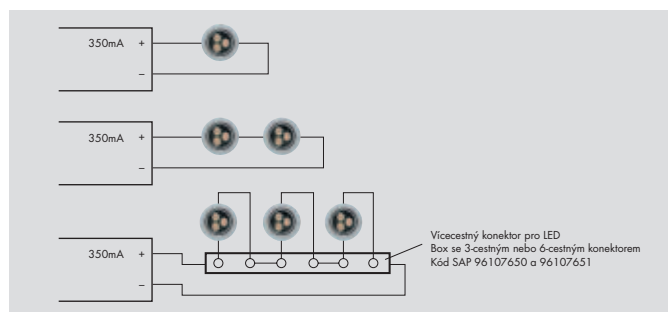

Výstup pro 350mA (downlighty a bodová svítidla)

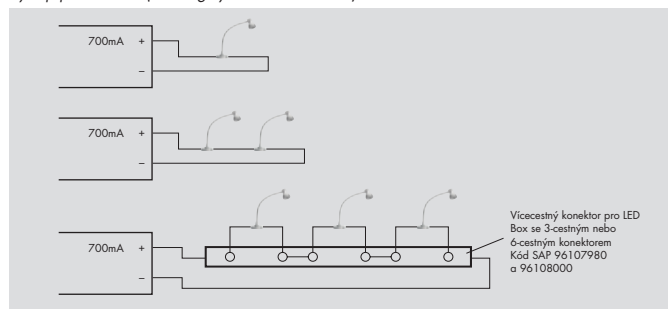
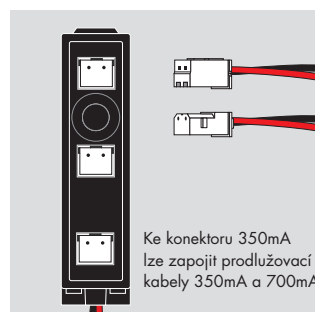

Výstup pro 700mA

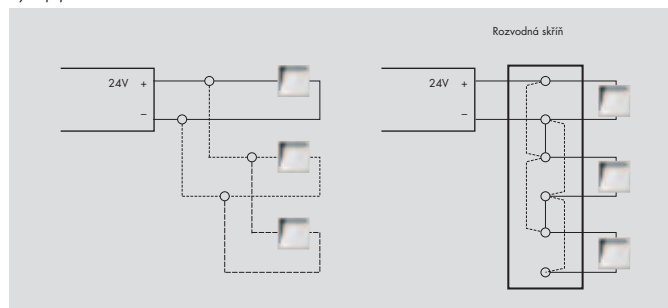
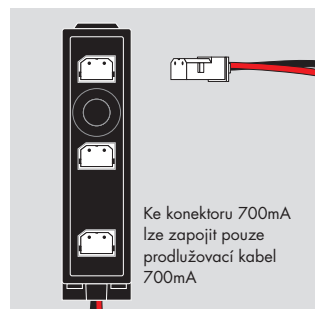

Výstup pro 24V (asymetrické vestavné svítidlo)

Vlastnosti výrobků a pokyny pro objednání interiérových verzí

Materiály/Povrchová úprava

Tělesa: tlakově litý hliník s bílým nebo titanově šedým povrchem
Asymetrické vestavné svítidlo: eloxovaný hliník; vestavný box: ocel natřená šedou barvou

Instalace

Downlighty se upevňují 2 pružnými svorkami. Vhodné pro tloušťky stropů 1 až 22mm (verze 3 x 1,2W, pro tloušťky stropů 1 - 25mm).
Průměr výřezu downlightu:
3 x 3W Ø 80mm;
6 x 1,2W Ø 90mm;
6 x 1,2W Směřovatelný Ø 105mm;
3 x 1,2W Ø75mm
1 x 1,2W Ø30mm.
Asymetrické vestavné svítidlo je vhodné pro tloušťky sádkartonových stěn 1 - 19mm. Minimální hloubka dutiny je 43mm. Lze také umístit do pevné stěny pomocí vestavného boxu: (minimální hloubka dutiny 55mm nebo 95mm pro hlubokou verzi)
Ke svítidlu je předem zapojený bezhalogenový kabel. Délka 0,7m. K dispozici je prodlužovací kabel mezi svítidla. Délka 1 nebo 2m.
Downlighty a bodová svítidla se zapojují v sériích. Sady mají předem jednotlivě instalované kabely pro zapojení „plug and play“ do centrálního bloku konektoru (s předem zapojeným kabelem do transformátoru).
Nástěnná svítidla se zapojují paralelně
Stmívatelné transformátory 2 - 100 %

Pokyny pro objednání:

Popis		Hmotnost (kg)	Kód SAP
3W Mini bodové svítidlo			
D-CO LED MINI SP 1X3W 3K 20° 700mA GRY	Mini bodové svítidlo šedé, bez transformátoru	0,1	96107965
D-CO LED MINI SP 1X3W 4K 20° 700mA GRY	Mini bodové svítidlo šedé, bez transformátoru	0,1	96107966
D-CO LED MINI SP 4/1X3W 3K 20° 230V KIT	Sada 4 mini bodových svítidel a 1 transformátoru	0,4	96107967
D-CO LED MINI SP 4/1X3W 4K 20° 230V KIT	Sada 4 mini bodových svítidel a 1 transformátoru	0,4	96107968
3W Mini bodové svítidlo s pružným ramenem			
D-CO LED MINI FLEX 1X3W 3K 20° 700mA GRY	Mini bodové svítidlo s pružným ramenem šedé, bez transformátoru	0,2	96107865
D-CO LED MINI FLEX 1X3W 4K 20° 700mA GRY	Mini bodové svítidlo s pružným ramenem šedé, bez transformátoru	0,2	96107866
D-CO LED MINI FLEX 1X3W 3K 20° 230V GRY	Mini bodové svítidlo s pružným ramenem šedé s transformátorem	0,3	96107867
D-CO LED MINI FLEX 1X3W 4K 20° 230V GRY	Mini bodové svítidlo s pružným ramenem šedé s transformátorem	0,3	96107868
3 x 3W Downlight s nízkým oslněním			
D-CO LED DL 3X3W 3K 60° 230V GRY	Šedá verze s transformátorem	0,4	96107861
D-CO LED DL 3X3W 4K 60° 230V GRY	Šedá verze s transformátorem	0,4	96107862
D-CO LED DL 3X3W 3K 60° 230V WHI	Bílá verze s transformátorem	0,4	96107863
D-CO LED DL 3X3W 4K 60° 230V WHI	Bílá verze s transformátorem	0,4	96107864
D-CO LED DL 3X3W 3K 60° 700mA GRY	Šedá verze bez transformátoru (pro stmívatelné transformátory)	0,4	96107975
D-CO LED DL 3X3W 3K 60° 700mA WHI	Bílá verze bez transformátoru (pro stmívatelné transformátory)	0,4	96107976
6 x 1,2W Výklopný downlight			
D-CO LED DL 6X1.2W 3K 15° 230V GRY	Šedá verze s transformátorem	0,4	96107443
D-CO LED DL 6X1.2W 3K 24° 230V GRY	Šedá verze s transformátorem	0,4	96107444
D-CO LED DL 6X1.2W 3K 35° 230V GRY	Šedá verze s transformátorem	0,4	96107445
D-CO LED DL 6X1.2W 4K 15° 230V GRY	Šedá verze s transformátorem	0,4	96107446
D-CO LED DL 6X1.2W 4K 24° 230V GRY	Šedá verze s transformátorem	0,4	96107447
D-CO LED DL 6X1.2W 4K 35° 230V GRY	Šedá verze s transformátorem	0,4	96107448
D-CO LED DL 6X1.2W 3K 15° 230V WHI	Bílá verze s transformátorem	0,4	96107846
D-CO LED DL 6X1.2W 3K 24° 230V WHI	Bílá verze s transformátorem	0,4	96107847
D-CO LED DL 6X1.2W 3K 35° 230V WHI	Bílá verze s transformátorem	0,4	96107848
D-CO LED DL 6X1.2W 4K 15° 230V WHI	Bílá verze s transformátorem	0,4	96107849
D-CO LED DL 6X1.2W 4K 24° 230V WHI	Bílá verze s transformátorem	0,4	96107850
D-CO LED DL 6X1.2W 4K 35° 230V WHI	Bílá verze s transformátorem	0,4	96107851
6 x 1,2W Směřovatelný downlight			
D-CO LED DL 6X1.2W GYRO 3K 15° 230V GRY	Šedá verze s transformátorem	0,4	96107449
D-CO LED DL 6X1.2W GYRO 3K 24° 230V GRY	Šedá verze s transformátorem	0,4	96107450
D-CO LED DL 6X1.2W GYRO 3K 35° 230V GRY	Šedá verze s transformátorem	0,4	96107451
D-CO LED DL 6X1.2W GYRO 4K 15° 230V GRY	Šedá verze s transformátorem	0,4	96107452
D-CO LED DL 6X1.2W GYRO 4K 24° 230V GRY	Šedá verze s transformátorem	0,4	96107453
D-CO LED DL 6X1.2W GYRO 4K 35° 230V GRY	Šedá verze s transformátorem	0,4	96107454
D-CO LED DL 6X1.2W GYRO 3K 15° 230V WHI	Bílá verze s transformátorem	0,4	96107852
D-CO LED DL 6X1.2W GYRO 3K 24° 230V WHI	Bílá verze s transformátorem	0,4	96107853
D-CO LED DL 6X1.2W GYRO 3K 35° 230V WHI	Bílá verze s transformátorem	0,4	96107854
D-CO LED DL 6X1.2W GYRO 4K 15° 230V WHI	Bílá verze s transformátorem	0,4	96107855
D-CO LED DL 6X1.2W GYRO 4K 24° 230V WHI	Bílá verze s transformátorem	0,4	96107856
D-CO LED DL 6X1.2W GYRO 4K 35° 230V WHI	Bílá verze s transformátorem	0,4	96107857
6 x 1,2W Směřovatelný a Výklopný downlight (pouze bílý) pro použití se stmívatelným transformátorem			
D-CO LED DL 6X1.2W 3K 15° 350mA WHI	Bílá verze bez transformátoru	0,3	96107969
D-CO LED DL 6X1.2W 3K 24° 350mA WHI	Bílá verze bez transformátoru	0,3	96107970
D-CO LED DL 6X1.2W 3K 35° 350mA WHI	Bílá verze bez transformátoru	0,3	96107971
D-CO LED DL 6X1.2W GYRO 3K 15° 350mA WHI	GYRO - Bílá verze bez transformátoru	0,3	96107972
D-CO LED DL 6X1.2W GYRO 3K 24° 350mA WHI	GYRO - Bílá verze bez transformátoru	0,3	96107973
D-CO LED DL 6X1.2W GYRO 3K 35° 350mA WHI	GYRO - Bílá verze bez transformátoru	0,3	96107974

Pokyny pro objednání – (pokračování)

Popis		Hmotnost (kg)	Kód SAP
3 x 1,2W Downlight			
D-CO LED DL 3X1.2W 3K 15° 350mA GRY	Šedá verze bez transformátoru	0,3	96107431
D-CO LED DL 3X1.2W 3K 24° 350mA GRY	Šedá verze bez transformátoru	0,3	96107432
D-CO LED DL 3X1.2W 3K 35° 350mA GRY	Šedá verze bez transformátoru	0,3	96107433
D-CO LED DL 3X1.2W 4K 15° 350mA GRY	Šedá verze bez transformátoru	0,3	96107434
D-CO LED DL 3X1.2W 4K 24° 350mA GRY	Šedá verze bez transformátoru	0,3	96107435
D-CO LED DL 3X1.2W 4K 35° 350mA GRY	Šedá verze bez transformátoru	0,3	96107436
D-CO LED DL 3/3X1.2W 3K 15° 230V KIT GRY	Sada 3 downlightů a 1 transformátoru	0,9	96107437
D-CO LED DL 3/3X1.2W 3K 24° 230V KIT GRY	Sada 3 downlightů a 1 transformátoru	0,9	96107438
D-CO LED DL 3/3X1.2W 3K 35° 230V KIT GRY	Sada 3 downlightů a 1 transformátoru	0,9	96107439
D-CO LED DL 3/3X1.2W 4K 15° 230V KIT GRY	Sada 3 downlightů a 1 transformátoru	0,9	96107440
D-CO LED DL 3/3X1.2W 4K 24° 230V KIT GRY	Sada 3 downlightů a 1 transformátoru	0,9	96107441
D-CO LED DL 3/3X1.2W 4K 35° 230V KIT GRY	Sada 3 downlightů a 1 transformátoru	0,9	96107442
1,2W Mini Downlight			
D-CO LED MINI DL 1X1.2W 3K 20° 350mA GRY	Mini downlight šedý, bez transformátoru	0,1	96107427
D-CO LED MINI DL 1X1.2W 4K 20° 350mA GRY	Mini downlight šedý, bez transformátoru	0,1	96107428
D-CO LED MINI DL 5/1X1.2W 3K 20° 230V KIT	Sada 5 mini downlightů a 1 transformátoru	0,4	96107429
D-CO LED MINI DL 5/1X1.2W 4K 20° 230V KIT	Sada 5 mini downlightů a 1 transformátoru	0,4	96107430
Vestavné asymetrické svítidlo			
D-CO LED WALL ASYM 1.6W 3K 24V	Asymetrické vestavné svítidlo bez transformátoru	0,1	96107419
D-CO LED WALL ASYM 1.6W 6.5K 24V	Asymetrické vestavné svítidlo bez transformátoru	0,1	96107420
D-CO LED WALL CONCRETE MTG BOX	Box pro montáž do pevné zdi či betonu - pro asymetrické svítidlo	0,1	96107421
D-CO LED WALL CONCRETE MTG BOX DEEP	Hluboký box pro montáž do pevné zdi či betonu - pro asymetrické svítidlo	0,1	96107422

WHI - bílé, GRY - šedé

3K, 4K, 6.5K - teplota chromatičnosti zdroje: 3K = 3000 K (teplá bílá), 4K = 4000 K (studená bílá), 6.5K = 6500 K (velmi studená bílá)

15°, 24°, 35° - úhel vyzařování

Pokyny pro objednání transformátorů

Popis		Hmotnost (kg)	Kód SAP
Transformátory pro svítidla 700mA			
LED CONV 15/25W UNI 110-240V DIM	do 25W Stmívatelný pomocí tlačítka 1 - 10V	0,1	96107649**
LED CONVERTER 3W 700mA 100-240V 3PLUG	Včetně 3-cestného konektoru	0,1	96108001
LED CONVERTER 12W 700mA 100-240V 6PLUG	Včetně 6ti-cestného konektoru	0,1	96108002
LED CONVERTER 18W 700mA 100-240V 6PLUG	Včetně 6ti-cestného konektoru	0,1	96108003
Transformátory pro svítidla 350mA			
LED CONV 8W 350mA 100-240V 3PLUG	Včetně 3-cestného konektoru	0,1	96107646
LED CONV 12W 350mA 100-240V 6PLUG	Včetně 6ti-cestného konektoru	0,1	96107647
LED CONVERTER 6W 350mA 230V 1-10 DIM	Stmívatelný pomocí tlačítka switchDIM 1 - 10V	0,1	96107648
LED CONV 15/25W UNI 110-240V DIM	do 15W Stmívatelný pomocí tlačítka 1 - 10V	0,1	96107649**
Transformátory pro 24V svítidla (asymetrická vestavná)			
LED CONVERTER 8W DC24V	Transformátor 8W 24V	0,1	96107644
LED CONVERTER 25W DC24V	Transformátor 25W 24V	0,1	96107645
LED 0025 K210 24V one4all	25W, Stmívatelný 0,1 - 100% pomocí tlačítka, prostřednictvím protokolu DSI, DALI	0,1	86455937

** 96107649 vhodný pro svítidla 350mA (celková zátěž do 15W) i svítidla 700mA (celková zátěž do 25W)

Pokyny pro objednání příslušenství

Popis		Hmotnost (kg)	Kód SAP
LED EXTENSION 2m PLUG/SOCKET 350mA	2m prodlužovací kabel 350mA	0,1	96107977
LED EXTENSION 2m PLUG/SOCKET 700mA	2m prodlužovací kabel 700mA	0,1	96107978
LED EXTENSION 1m SOCKET/CLIP 350mA	1m prodlužovací kabel 350mA	0,1	96108024
LED EXTENSION 1m SOCKET/CLIP 700mA	1m prodlužovací kabel 700mA	0,1	96108025
LED MULTIPLUG 3WAY SERIES 700mA	3-cestný konektor pro verze 700mA	0,1	96107980
LED MULTIPLUG 6WAY SERIES 700mA	6ti-cestný konektor pro verze 700mA	0,1	96108000
LED MULTIPLUG 3WAY SERIES 350mA	3-cestný konektor pro verze 350mA	0,1	96107650
LED MULTIPLUG 6WAY SERIES 350mA	6ti-cestný konektor pro verze 350mA	0,1	96107651

Transformátory jsou k dispozici s konstantním výstupním napětím 24V pro asymetrické vestavné svítidlo a s konstantními výstupními proudy 350mA a 700mA pro všechny typy downlightů a bodová svítidla. Pro oba typy jsou k dispozici stmívatelné i nestmívatelné verze. Všechny verze jsou tepelně stabilní k zajištění optimálního provozu a dlouhé životnosti. K dalším přednostem se řadí bezpečné malé napětí (SELV) a ochrana EMC.

Mini vestavné

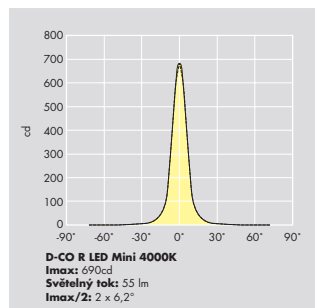
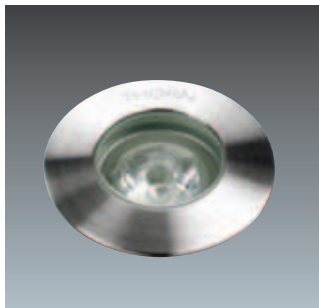

1,2W LED diody	
ČSN EN 60598-2-13	
Elektrický předmět Třídě ochrany II	
Odolnost proti nárazům IK10	
Ta: 25°C	

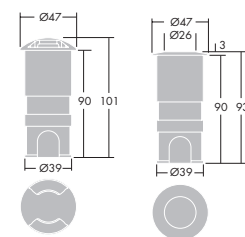

- Miniaturní, vestavné, kruhové pochozí svítidlo
- Diody LED jsou modré nebo bílé (teplá bílá 3000 K nebo studená bílá 4000 K)
- Dodávají se s předem instalovaným samostatným transformátorem, zápusťným boxem, plastovým koncovým čelem, konektory a spojovacím boxem se třemi průchody pro kabel
- K dispozici jako sada – 6 svítidel, k nimž jsou jednotlivě předem instalovány zápusťný box, plastové koncové čelo a spojovací box s 8-cestným konektorem a transformátorem. V případě selhání jedné diody LED ostatní diody LED nadále pracují.
- Možnost čírého nebo pískovaného skla v nerezovém rámečku
- Verze se dvěma vypouklými průzory
- Všechny verze mají nízkou dotykovou teplotu

Střední vestavné svítidlo

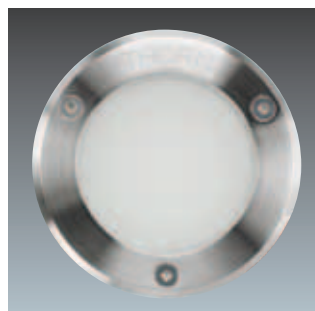

1,2W LED diody	
ČSN EN 60598-2-13	
Elektrický předmět Třídě ochrany II	
Odolnost proti nárazům IK09	
Ta: 25°C	

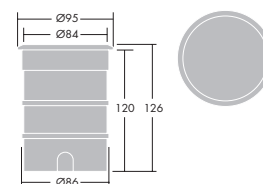

- Středně velké, vestavné, kruhové pochozí svítidlo
- Diody LED jsou modré nebo bílé (teplá bílá 3000 K nebo studená bílá 4000 K)
- Dodává se s předem zapojeným vestavným boxem a plastovým koncovým čelem
- Transformátor je integrován ve svítidle
- Pískované sklo
- Nízká dotyková teplota

Maxi vestavné svítidlo

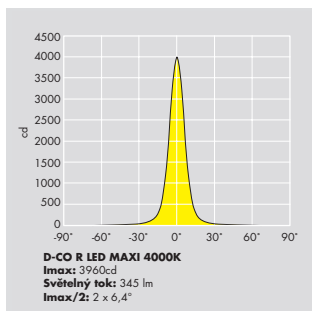
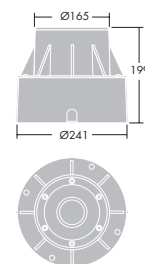
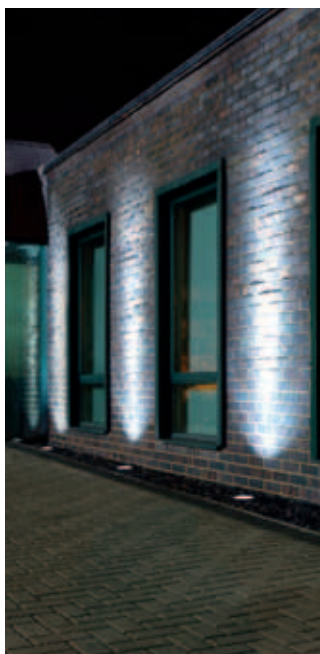

1,2W LED diody
50W QR-CBC, Patice: GZ10
14W TC-TSE, Patice: E27
ČSN EN 60598-2-13
Elektrický předmět Třidy ochrany I
Odolnost proti nárazům IK10
Ta: 25°C
IP67
CE

- Velké, vestavné, kruhové pochozí svítidlo
- Číré sklo
- Diody LED jsou modré nebo bílé (teplá bílá 3000 K nebo studená bílá 4000 K)
- Dodává se s předem zapojeným vestavným boxem a plastovým koncovým čelem
- Halogenové a kompaktní zářivkové verze
- Transformátor nebo předřadník je integrován ve svítidle
- Naklápění: +/- 24° pro verzi LED, +/- 42° pro žárovkovou halogenovou verzi, +/- 22° pro kompaktní zářivkovou verzi

Světlomet

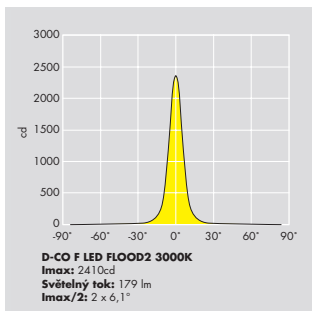
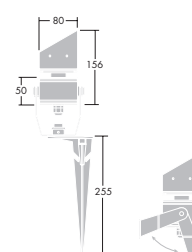
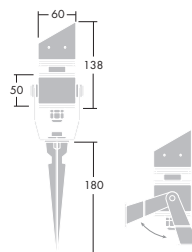
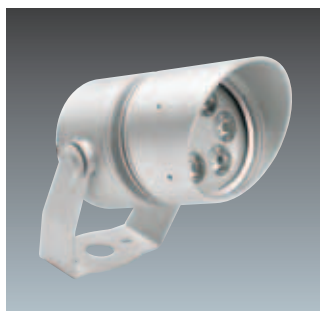
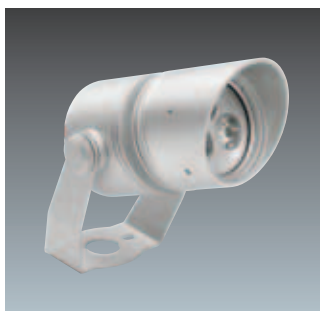

1,2W LED diody
ČSN EN 60598
Elektrický předmět Třidy ochrany I
Odolnost proti nárazům IK08
Ta: 25°C
IP67
CE

- Kruhový kompaktní světlomet s hladkými okraji
- Diody LED v teplé bílé (3000 K) nebo studené bílé (4000 K) teplotě chromatičnosti zdroje
- Montáž na třmen nebo zemní bodec
- Clona k omezení oslnění
- Dvě velikosti tělesa
- Všechny verze jsou vybaveny integrovaným transformátorem
- Dodává se předem zapojené

Vlastnosti výrobků a pokyny pro objednání exteriérových verzí

Materiály/Povrchová úprava

Vestavné verze

Těleso: hliník (kromě střední verze – PC/ABS), CNC elektroforéza

Vestavný box: hliník (vyjma maxi verze – ABS) s plastovým koncovým čelem

Sklo: tvrzené pískované nebo čiré sklo

Rámečky/Průzory: nerezová ocel 316L

Těsnění: silikon odolný proti stárnutí

Reflektor (pouze maxi verze) hliník

Spojovací boxy

Směs PC/ABS

Světlomety

Těleso: hliník se šedým povrchem

Sklo: tvrzené sklo

Těsnění: silikon odolný proti stárnutí

Ťmen: hliník s šedým povrchem

Zemní bodec: hliník s černým povrchem

Instalace/montáž

Vestavné verze

V zemi: K zajištění účinného odvodnění musí být pod tělesem použita min. 300mm silná vrstva štěrku. Plastové koncové čelo zabraňuje vnikání betonu během instalace.

Všechna svítidla se dodávají s 5m kabelem. Jednotlivé mini jednotky se dodávají s předem instalovaným kabelem, se samostatným transformátorem, zápusným boxem, plastovým koncovým čelem a spojovacím boxem se třemi průchody. Sady mini svítidel se dodávají s jednotlivě předem instalovaným kabelem a spojovacím boxem s 8 průchody obsahující transformátor a konektory – včetně specifického konektoru pro zapojení do smyčky. V případě selhání jedné diody LED ostatní diody LED systému nadále pracují. Konektor je vybaven displejem oznamujícím poruchy LED diod. Statická zátěž: 500kg

Světlomety

Dodává se s předem zapojeným 5m kabelem

Spojovací boxy

Dvě verze: Jedna má 3 kabelové průchody – 2 x PG13 (vstup) a 1 x PG9 (výstup). Druhá verze má 8 kabelových průchodů – 2 x PG13 (vstup) a 6 x PG9 (výstup).

D-CO LED Exteriérové

Popis	Hmotnost (kg)	Barva LED diod	Kód SAP
Vestavné Mini			
D-CO R LED MINI 1X1.2W WHI 4K CL	0,5	Studená bílá	96257227
D-CO R LED MINI 1X1.2W WHI 3K CL	0,5	Teplá bílá	96257228
D-CO R LED MINI 1X1.2W BLU CL	0,5	Modrá	96257229
D-CO R LED MINI 1X1.2W WHI 4K FR	0,5	Studená bílá	96257230
D-CO R LED MINI 1X1.2W WHI 3K FR	0,5	Teplá bílá	96257231
D-CO R LED MINI 1X1.2W BLU FR	0,5	Modrá	96257232
D-CO R LED MINI 1X1.2W WHI 4K EW2	0,5	Studená bílá	96257233
D-CO R LED MINI 1X1.2W WHI 3K EW2	0,5	Teplá bílá	96257234
D-CO R LED MINI 1X1.2W BLU EW2	0,5	Modrá	96257235
Vestavné Mini - sady			
D-CO R LED MINI 6/1X1.2W WHI 4K CL KIT	1,4	Studená bílá	96257248
D-CO R LED MINI 6/1X1.2W WHI 3K CL KIT	1,4	Teplá bílá	96257249
D-CO R LED MINI 6/1X1.2W BLU CL KIT	1,4	Modrá	96257250
D-CO R LED MINI 6/1X1.2W WHI 4K FR KIT	1,4	Studená bílá	96257251
D-CO R LED MINI 6/1X1.2W WHI 3K FR KIT	1,4	Teplá bílá	96257252
D-CO R LED MINI 6/1X1.2W BLU FR KIT	1,4	Modrá	96257253
D-CO R LED MINI 6/1X1.2W WHI 4K EW2 KIT	1,4	Studená bílá	96257254
D-CO R LED MINI 6/1X1.2W WHI 3K EW2 KIT	1,4	Teplá bílá	96257255
D-CO R LED MINI 6/1X1.2W BLU EW2 KIT	1,4	Modrá	96257256
Vestavné Střední			
D-CO R LED MEDIUM 1X1.2W WHI 4K FR	0,7	Studená bílá	96257236
D-CO R LED MEDIUM 1X1.2W WHI 3K FR	0,7	Teplá bílá	96257237
D-CO R LED MEDIUM 1X1.2W BLU FR	0,7	Modrá	96257238
Vestavné Maxi			
D-CO R LED MAXI 6X1.2W WHI 4K CL	3,0	Studená bílá	96257239
D-CO R LED MAXI 6X1.2W WHI 3K CL	3,0	Teplá bílá	96257240
D-CO R LED MAXI 6X1.2W BLU CL	3,0	Modrá	96257241
D-CO R MAXI 50W QPAR-CB 51 GZ10 OS CL	3,0		96257242
D-CO R MAXI 14W TC-TSE E27 OS/FACI CL	3,0		96257243
Světlomety, velikost 1			
D-CO F LED FLOOD1 3X1.2W WHI 3K	0,4	Teplá bílá	96257244
D-CO F LED FLOOD1 3X1.2W WHI 4K	0,4	Studená bílá	96257245
Světlomety, velikost 2			
D-CO F LED FLOOD2 6X1.2W WHI 3K	0,9	Teplá bílá	96257246
D-CO F LED FLOOD2 6X1.2W WHI 4K	0,9	Studená bílá	96257247
Spojovací boxy			
CON CABLE BOX 2 ENTRIES 1 EXIT IP67	0,3	2 vstupy, 1 výstup	96257258
CON CABLE BOX 2 ENTRIES 6 EXIT IP67	0,4	2 vstupy, 6 výstupů	96257259

WHI - bílá, BLU - modrá, CL - čiré sklo, FR - pískované sklo, EW2 - 2 průzory



THORN

Lighting people and places

Kontaktní údaje:

Thorn Lighting CS spol. s.r.o.

Na Březince 6/930
150 00 Praha 5
Tel.: +420 224 315 252
Fax: +420 233 326 313
thorn.cz@thornlighting.com

Thorn Lighting CS spol. s.r.o.

Pellicova 33
602 00 Brno
Tel.: +420 543 213 190
Fax: +420 543 212 661
thorn.brno@thornlighting.com

Thorn Lighting CS spol. s.r.o.

Zámostní 1240/41
710 00 Ostrava
Tel.: +420 596 630 758
Fax: +420 596 630 771
thorn.ostrava@thornlighting.com

www.thornlighting.cz

Společnost Thorn Lighting Limited neustále vyvíjí a vylepšuje své produkty. Veškeré popisy, ilustrace, výkresy a specifikace v této publikaci představují pouze všeobecné údaje a nejsou součástí žádné smlouvy. Společnost si vyhrazuje právo měnit specifikace bez předchozího upozornění či veřejného prohlášení. Veškeré zboží dodávané společností je dodáváno v souladu se všeobecnými prodejními podmínkami společnosti, jejich kopie je k dispozici na vyzádání. Vytlačeno na papíru Luxo Light.

Publikace č. 491 (CZ) Vytlačeno v Anglii 06/10

SAP code: 96504248



www.pefc.org PEFC08-38-214